

GUÍA DE INSTALACIÓN RÁPIDA

 **USA** Dirección: 2570 N.
First Street, Suite 200,
San Jose, CA 95131
TEL: +1 888-598-9901

● **Japón** Dirección: 812-0011
福岡市博多区博多駅前
3-10-24 藤井ビル 1F
TEL: +81 092-433-3252
FAX: +81 092-433-3171

 **China** Dirección: No.1 Anhe
Rd Tsingtao Export Processing
Zone, Tsingtao, China 266113
TEL: +86 532 87963900
FAX: +86 532 81100917

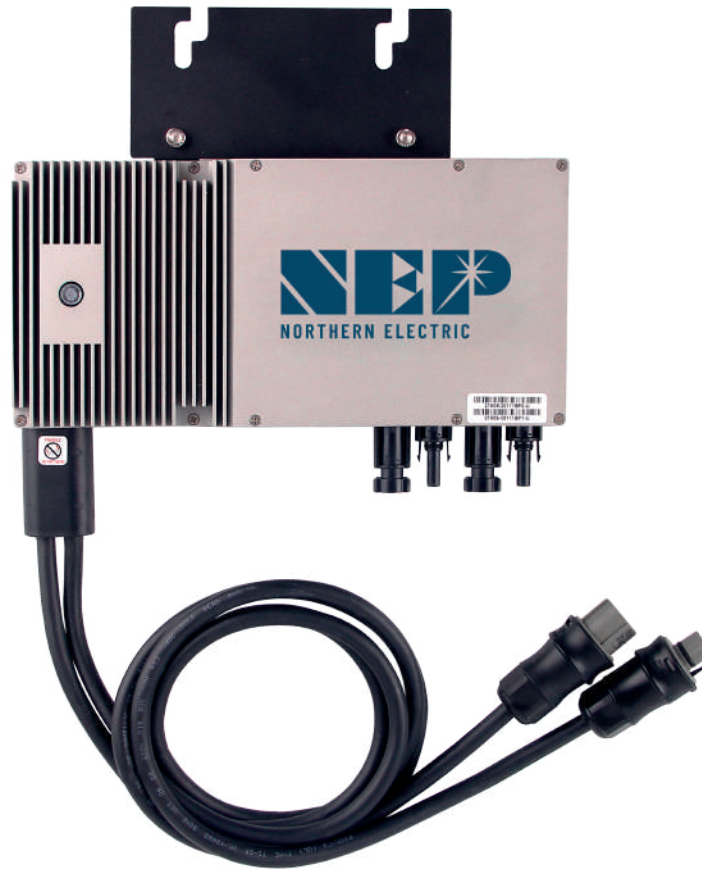

BDM-300X2-240A(-D)

BDM-300X2-208A(-D)

BDM-300X2-AU(-D)

BDM-300X2-EU(-D)

BDM-300X2 LV





 **Email:** info@northernep.com
 es-la.northernep.com



INSTRUCCIONES DE SEGURIDAD IMPORTANTES

Para la correcta interpretación del presente manual se debe contar con conocimientos suficientes en electricidad y sistemas fotovoltaicos. El integrador debe leer este documento en su totalidad antes de instalar y poner en marcha este equipo. Para obtener información más detallada sobre la instalación y el uso adecuados de este producto, consulte el manual del producto que se encuentra en <https://es-la.northernep.com/recursos/descargas/>. Los datos técnicos que se muestran en esta guía de instalación rápida no reemplazan a los que se muestran en las etiquetas adheridas al equipo.

SÍMBOLOS USADOS EN LA GUÍA Y EN LOS PRODUCTOS

	Obligación de consultar el manual.
	Grado de protección del equipo.
	Advertencia general: información de seguridad importante.
	Tensión peligrosa.
	Superficie caliente.
	Corriente continua.
	Corriente alterna.
	Punto de conexión para la protección mediante conexión a tierra.
	Es obligatorio utilizar prendas de seguridad y/o el equipo de protección individual.

KIT DE INSTALACIÓN BDM - 300X2 (BDM - 600)

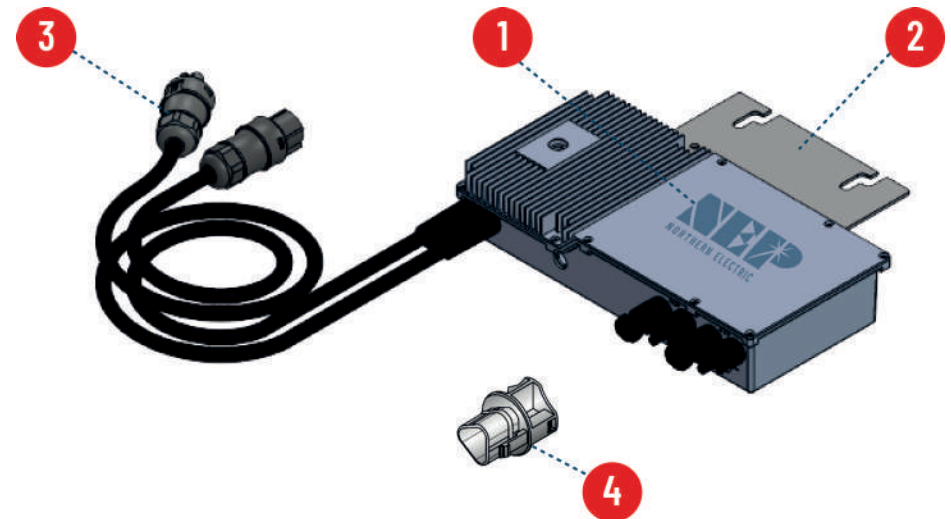

- 1 **Micro inversor BDM -300 X2**
- 2 **Soporte de montaje (Placa adaptadora)**
- 3 **Cable troncal CA o Conector CA**
- 4 **Tapa protectora (End Cap)**

PREPARACIÓN EN CA

Instale la caja de conexiones del circuito derivado CA.

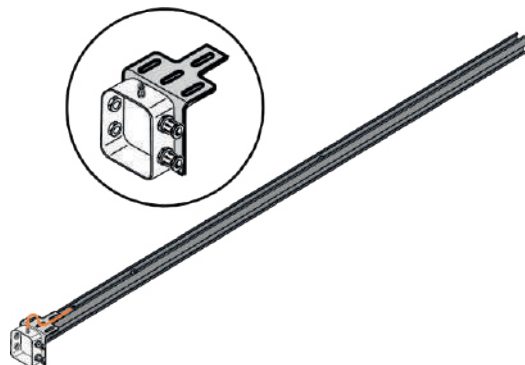

ADVERTENCIA: SÓLO USE COMPONENTES DEL SISTEMA ELÉCTRICO APROBADOS PARA UBICACIONES HÚMEDAS.



Compruebe la tensión eléctrica de las fases del servicio eléctrico donde sea asignado el punto de interconexión.

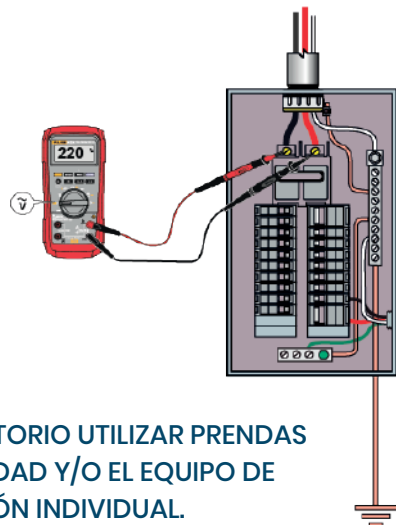

ES OBLIGATORIO UTILIZAR PRENDAS DE SEGURIDAD Y/O EL EQUIPO DE PROTECCIÓN INDIVIDUAL.

INSTALACIÓN DEL MICROINVERSOR NEP EN ESTRUCTURA

Instale la estructura conforme a las instrucciones de cada proveedor.

Evalúe la ubicación del micro inversor con respecto a la orientación de los módulos fotovoltaicos.

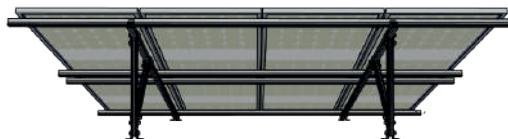

ADVERTENCIA: PERMITA UNA DISTANCIA MÍNIMA DE 7 CENTÍMETROS ENTRE LA PARTE SUPERIOR DEL TECHO Y LA PARTE INFERIOR DEL BDM-300X2, Y TAMBIÉN UN MÍNIMO DE 7 CENTÍMETROS ENTRE LA PARTE POSTERIOR DEL MÓDULO FV Y LA PARTE SUPERIOR DEL BDM-300X2. NO MONTE EL BDM-300X2 EN UN LUGAR QUE PERMITA LA EXPOSICIÓN A LA LUZ SOLAR DIRECTA.

Monte un micro inversor en cada una de estas ubicaciones, utilizando el hardware de su proveedor de estructuras.



UTILICE EL SISTEMA DE FIJACIÓN PARA MICROINVERSORES RECOMENDADOS POR EL DISTRIBUIDOR DE LAS MISMAS Y CERTIFICADOS PARA SU USO COMO ESTRUCTURA DE PUESTA A TIERRA SI SE UTILIZA ESA OPCIÓN.

INSTALACIÓN DE PE EN SISTEMA FOTOVOLTAICO CON MICROINVERSOR NEP

El microinversor y los módulos fotovoltaicos deben conectarse a un conductor de puesta a tierra del equipo (EGC). El EGC está incorporado en el cable troncal de CA. El inversor debe conectarse a tierra con la abrazadera correcta asegurada al chasis. Hay dos configuraciones posibles:

Conductor del electrodo de puesta a tierra de CD que acopla todos los microinversores. El conductor debe tener una sección transversal mínima de 6 AWG; apriete a 2 Nm (17,7 pulg.-lb)



NO EXCEDA EL NÚMERO MÁXIMO DE MICRO INVERSOR.

Conductor de electrodo de puesta a tierra de CC a través de la estructura: El conjunto de conexión del conductor a la estructura de distribución de puesta a tierra debe ser de al menos 6 AWG., Par de torsión de 2 Nm (17,7 pulg.-lb).

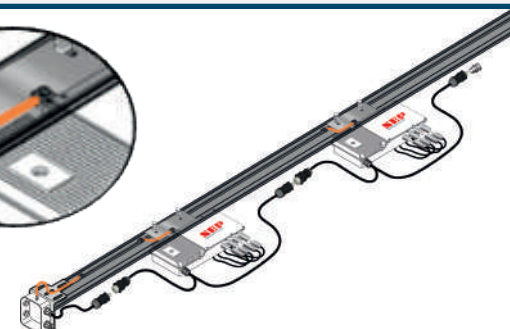
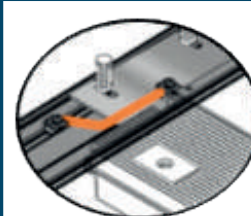

UTILICE SISTEMA DE ESTANERÍAS CERTIFICADO. PARA SU USO COMO ESTRUCTURA DE PUESTA A TIERRA.

CONEXIÓN DE LOS MICROINVERSORES

Enchufe el conector de CA de cada BDM-300X2 con el conector del BDM-300X2 siguiente para formar un circuito derivado de CA continuo.

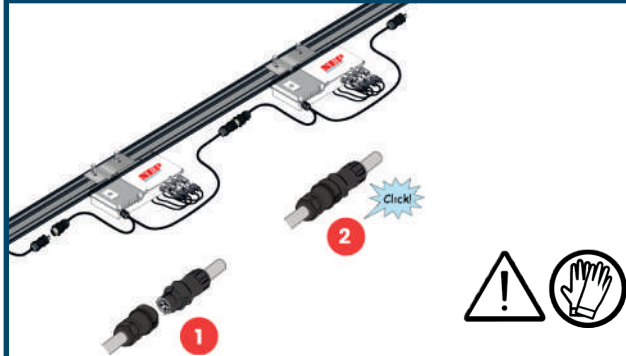

ADVERTENCIA: NO EXCEDA EL NÚMERO MÁXIMO DE BDM-300X2 EN UN CIRCUITO DE RAMIFICACIÓN DE CA, COMO SE MUESTRA EN LA ETIQUETA DE CALIFICACIÓN DE LA UNIDAD.
OBLIGATORIO: UTILIZAR PRENDAS DE SEGURIDAD Y/O EL EQUIPO DE PROTECCIÓN INDIVIDUAL.

Instale una tapa protectora en el conector de CA abierto en el extremo que quedará libre.



ADVERTENCIA: ES OBLIGATORIO UTILIZAR PRENDAS DE SEGURIDAD Y/O EL EQUIPO DE PROTECCIÓN INDIVIDUAL.
ADVERTENCIA: ASEGÚRESE QUE SE HAN INSTALADO TAPAS DE PROTECCIÓN EN TODOS LOS CONECTORES DE CA NO UTILIZADOS.

INFORMACIÓN DEL MONITOREO

Cada BDM-300X2 tiene una etiqueta de número de serie extraíble ubicada en la placa de montaje. Ingrese este número de serie en el mapa esquemático de la aplicación, con relación a la ubicación física de cada BDM-300X2 en su instalación fotovoltaica asociándolo con un número en el mapa de conexión.

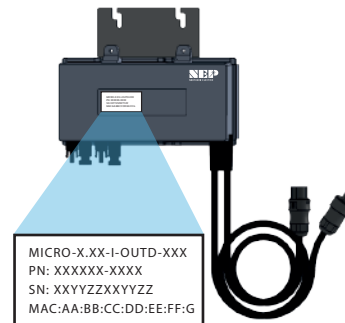

INSTALACIÓN DE LOS MÓDULOS FOTOVOLTAICOS AL MICROINVERSOR NEP

Instale completamente todos los BDM-300X2 y todas las conexiones de interconexión del sistema antes de instalar los módulos fotovoltaicos.

Monte los módulos fotovoltaicos por encima del micro inversor correspondiente. Cada BDM-300X2 viene con dos conectores de CD opuestos para conexión.

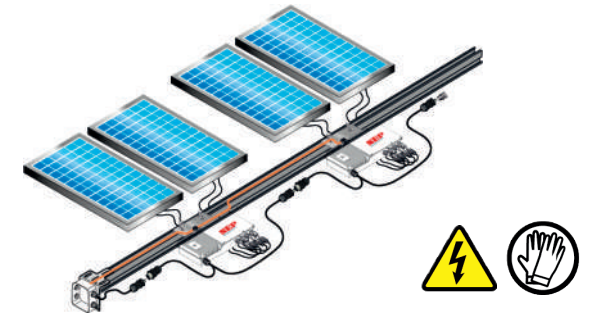

ADVERTENCIA: NO EXCEDA LOS PARÁMETROS ELÉCTRICOS MENCIONADOS EN LAS FICHAS TÉCNICAS DE LOS EQUIPOS
ADVERTENCIA: ES OBLIGATORIO UTILIZAR PRENDAS DE SEGURIDAD Y/O EL EQUIPO DE PROTECCIÓN INDIVIDUAL.

Conecte el cable de CD negativo del módulo fotovoltaico al conector de CD (conector hembra) marcado positivamente del BDM-300X2. Luego, Conecte el cable de CD positivo del módulo fotovoltaico al conector de CD marcado negativamente (conector macho) del BDM-300X2.

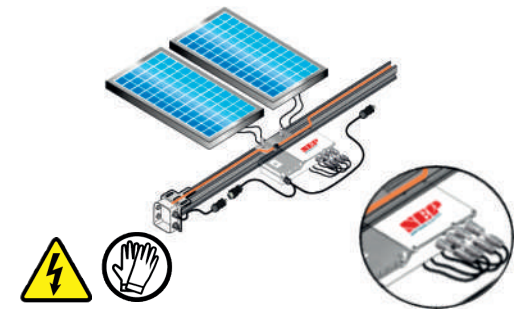

ADVERTENCIA: ASEGÚRESE DE QUE TODO EL CABLEADO DE CA Y CD SEA CORRECTO. ASEGÚRESE DE QUE NINGUNO DE LOS CABLES DE CA Y CD ESTÉ ROTO O DAÑADO. ASEGÚRESE DE QUE TODAS LAS CAJAS DE CONEXIONES ESTÁN CERRADAS CORRECTAMENTE.

ADVERTENCIA: CONECTE BDM-300X2 A LA RED PÚBLICA ELÉCTRICA SOLO DESPUÉS DE RECIBIR LA APROBACIÓN PREVIA DE LA COMPAÑÍA SUMINISTRADORA DE ENERGÍA.



PUESTA EN MARCHA

Conecte el cable de extensión CA, con el conector hembra al último BDM-300X2 del ramal o de la serie, o puede realizar la extensión instalando el conector hembra de acuerdo a la simbología de cada borne.

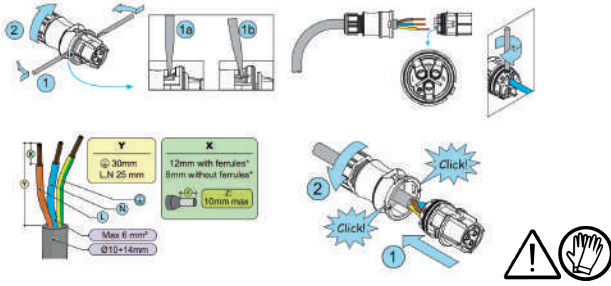

ADVERTENCIA: La configuración de colores de la extensión, es de la siguiente forma: negro o café (fase), azul (neutro) y verde o verde con amarillo (tierra).

ADVERTENCIA: En la fabricación de la extensión, utilice cable encauchetado de 3 x 10 AWG.

OBLIGATORIO: Utilizar prendas de seguridad y/o el equipo de protección individual.

- Conecte el conductor de tierra al barraje de tierra, al interior de la caja de conexiones.
- Conecte el conductor Neutro al barraje de neutros, al interior de la caja de conexiones.
- Conecte la Línea o Fase al breaker, al que corresponderá el circuito al interior de la caja de conexiones.

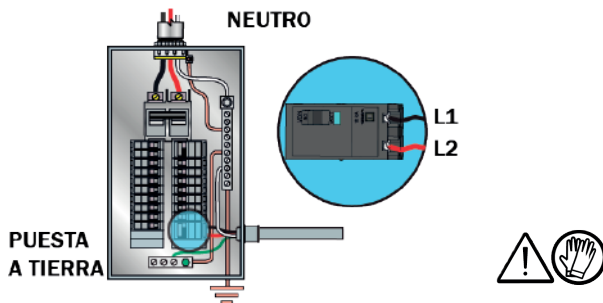

ADVERTENCIA: Verifique la polaridad de los conductores en el extremo de la extensión antes de alimentar la red eléctrica.

ADVERTENCIA: Instale breakers o interruptores conforme a los requerimientos de la ficha técnica para cada circuito según el modelo de Microinversor.

ADVERTENCIA: Es obligatorio utilizar prendas de seguridad y/o el equipo de protección individual.

PUESTA EN MARCHA

Active los seccionadores de CA o los interruptores automáticos en cada circuito derivado de CA del BDM-300X2.

Encienda el disyuntor de CA principal de la red pública. Su sistema comenzará a producir energía después de unos minutos de espera.

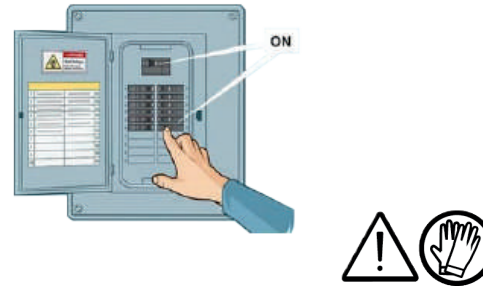

ADVERTENCIA: Tenga en cuenta que sólo el personal calificado puede conectar BDM- 300x2 a la red pública eléctrica.

ESTADO: Produciendo carga
La luz LED se enciende 2 segundos y se apaga 2 segundos.

Rojo: por error.

Naranja: sin error, pero no se comunica con BDG-256.

Verde: sin error, y comunicándose con BDG-256.

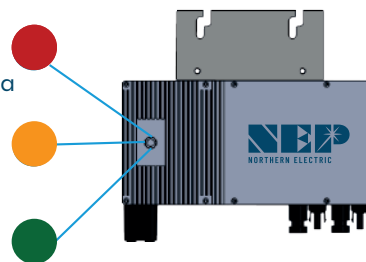

PUESTA EN MARCHA

El BDM-300X2 se enciende cuando se aplica suficiente voltaje de CD desde el módulo. Identifique que el LED de estado que se encuentra en el lado inferior del BDM-300X2, comenzará a parpadear como indicación de que está activo.

ESTADO: En espera
La luz LED se enciende 2 segundos y se apaga segundos.

Rojo: por error.

Naranja: sin error, pero no se comunica con BDG-256.

Verde: sin error, y comunicándose con BDG-256.

La luz LED está encendida color rojo sólido.

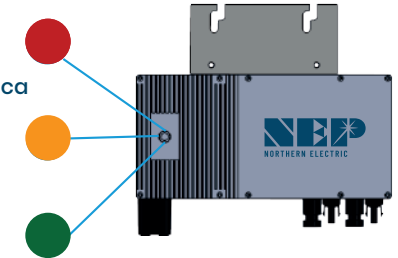

ESTADO: Modo de error
(excepto por error de conexión a tierra)

Modo de error (excepto por error de conexión a tierra)
La luz LED parpadea en color rojo.

NO se comunica con BDG-256, y sin error
La luz LED parpadea color naranja.

NO se comunica con BDG-256, y sin error
La luz LED está encendida color rojo sostenido.

ADVERTENCIA: No intente reparar el BDM-300x2; no contiene piezas reparables por el usuario. Si los métodos de solución de problemas fallan, devuelva el BDM-300x2 a su distribuidor para mantenimiento.

ADVERTENCIA: CONECTE BDM-300X2 A LA RED PÚBLICA ELÉCTRICA SÓLO DESPUÉS DE RECIBIR LA APROBACIÓN PREVIA DE LA COMPAÑÍA SUMINISTRADORA DE ENERGÍA.

